

Loxos

POUR LE BIEN-ÊTRE DES PETITS ET DES GRANDS

Créateur et aménageur d'espaces de change

2024



Changement

Les images de ce catalogue sont non contractuelles. Photos : Daniel Pype, Adobe Stock, istockphoto, Flaticon - Conception/rédaction, direction artistique et création graphique : Thinkad communication Impression : Milee - © Loxos S.A.S. rue Marie Harel, 14 290 La Vespière 02 31 32 18 18 - contact@loxos.com Loxos S.A.S. est une société du pôle Petite Enfance du groupe Finadorm février 2024



Changer l'enfant et lui apprendre la propreté p. 10

- Meubles de change p. 10
- Cloisons, portillons, casiers & vasque p. 19



Accueillir l'enfant et les parents p. 22

- Table de change murale p.22
- Vestiaires et casiers p.24



Cahier technique p. 27

Retournez le catalogue pour découvrir tout le mobilier et l'équipement de notre marque Mathou



AVEC 65 ANNÉES D'EXPÉRIENCE CUMULÉE, VOUS POUVEZ FAIRE CONFIANCE À NOS EXPERTS

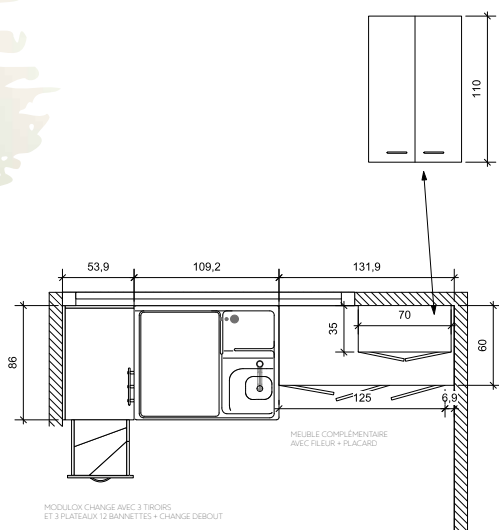

Agencement sur mesure autour d'un Modulox Change avec meubles bas et haut et de fileurs de finition.

Paris et Centre-Est
Léonard Rapinat
leonard.rapinat@mathouloxos.com
CHEZ NOUS DEPUIS 15 ANS



Nord et Nord-Est
Fanny Sechet
fanny.sechet@mathouloxos.com
CHEZ NOUS DEPUIS 6 ANS



Nord-Ouest
Christophe Gosselin
christophe.gosselin@mathouloxos.com
CHEZ NOUS DEPUIS 3 ANS



Sud-Est
Morgan Compagnon
morgan.compagnon@mathouloxos.com
CHEZ NOUS DEPUIS 6 ANS



Sud-Ouest
Christophe Gayraud
christophe.gayraud@mathouloxos.com
CHEZ NOUS DEPUIS 35 ANS

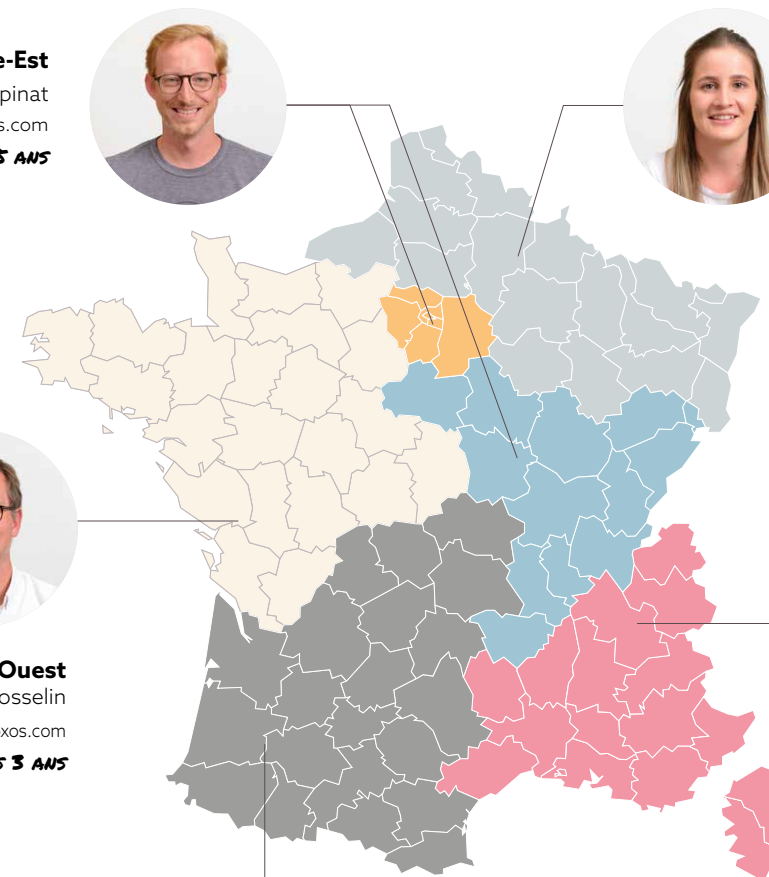

L'étude 3D
de l'aménagement
de votre espace



Des chargés d'affaires
qui se déplacent
et vous conseillent
chez vous



Un numéro unique
pour nous joindre
02 31 32 18 18



Un site internet
qui inspire et
guide vos choix.
<https://www.loxos.com/fr>



Un site support
pour installer, raccorder,
entretenir nos meubles.
<https://support.loxos.com/>



Des devis
envoyés sous
48h chrono



Une relation
personnalisée tout
au long du projet



Une prise en charge
immédiate en cas
de SAV



La livraison dans vos
pièces des meubles
montés, prêts
à être installés

NOUS AGENÇONS VOS ESPACES INTÉRIEURS SUR MESURE

Un environnement complexe, un besoin d'aménagement spécifique et sur mesure, pour votre salle de propreté, votre accueil ou vos rangements ?

Formés au conseil et à l'aménagement, nos chargés d'affaires savent imaginer et vous proposer des solutions personnalisées parfaitement adaptées à vos contraintes.



L'AUTRE FAÇON
D'ACHETER
NOS PRODUITS

Loxos est sélectionnée depuis de très nombreuses années pour fournir, installer et raccorder ses plans de change dans le cadre de prix et de délais contractuels de l'UGAP fixés pour trois ans. Vous passez commande à l'UGAP à un prix concurrentiel et sans procédure d'appel d'offres, tout en bénéficiant de l'assistance technique de nos équipes pour implanter, installer et raccorder nos solutions en France.

VENEZ NOUS RENCONTRER ET DÉCOUVRIR NOS PRODUITS AUX SALONS PETIT 1

Rouen
12 mars 2024

Montpellier
28 mai 2024

Colmar
08 octobre 2024

Paris
25 avril 2024

Nantes
02 juillet 2024

Marseille
05 novembre 2024

Lyon
14 mai 2024

Lille
24 septembre 2024

Toulouse
26 novembre 2024



 **400 crèches**
équipées
par an

 Usine
certifiée
ISO 14001

 **10 ans**
de garantie*

 **Modèles
déposés**
à l'OMPI

 **33 ANS**

Depuis
1991



Mobilier conçu avec des
panneaux de particules constitués
à 65% de matériau recyclé



Fabriqué en
Normandie (14)



ILS NOUS FONT CONFIANCE

- Collectivités**
- UGAP
 - Lyon 69
 - Cherbourg 50
 - Issy-les-Moulineaux 92
 - Sevres 92
 - Antony 92
 - Dijon 21
 - Angers 49
 - Brest 29
 - Mandelieu-la-Napoule 06
 - Hôpitaux d'Annecy et d'Antibes
 - Assistance Publique - Hôpitaux de Paris
 - Conseils départementaux du Val-de-Marne et de Seine-Saint-Denis
- Réseaux**
- Babilou
 - Les Petites Canailles
 - La Maison de Pilou
 - MNH SAE
 - Sogecrèche
 - Pim Pam Pomme
 - Groupe Nascht
 - IFAC

*Sauf mousse garantie 2 ans



EXPLOREZ NOTRE SITE INTERNET

<https://www.loxos.com/>



SCANNEZ-MOI



Notre site internet facilite la vie du prescripteur, du concepteur et de l'utilisateur. Vous y trouverez la gamme détaillée de tous nos produits et services. Vous pouvez tester les couleurs des façades et des tapis des meubles de votre choix, grâce à notre **simulateur intégré**, et télécharger nos fiches, nos descriptifs pour CCTP, les maquettes BIM et plans DWG, ... **en quelques clics seulement.**

DÉCOUVREZ NOTRE SITE SUPPORT

<https://support.loxos.com/>



SCANNEZ-MOI

Ce site est destiné à nos clients et partenaires qui installent ou utilisent quotidiennement nos meubles.

Vous y trouverez des conseils et nos recommandations pour installer, raccorder, entretenir et dépanner nos produits, leurs plans avec attentes plomberies, et notices d'installation (jusqu'aux plus anciens modèles, dont nous assurons toujours le SAV).

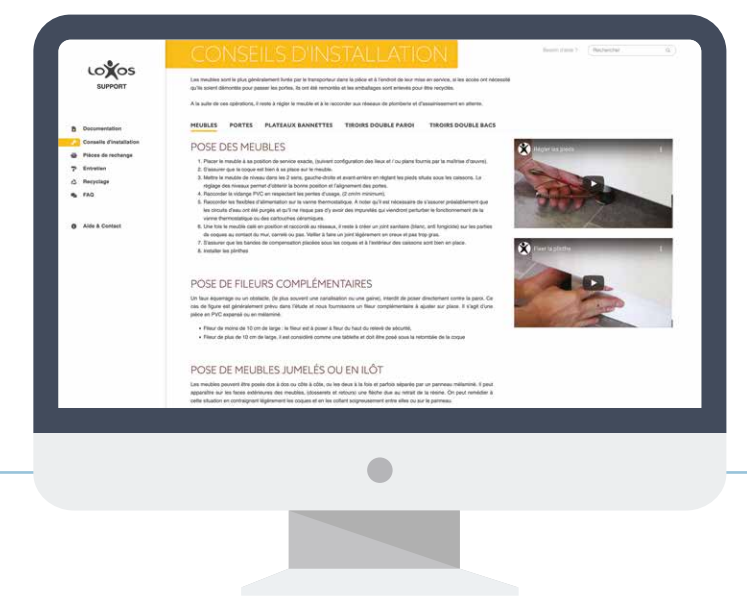

SUIVEZ-NOUS   

pour rester connecté(e) à toutes les nouveautés !

RESPONSABLES ET ENGAGÉS

NOUS SOMMES ISO 14001



Notre système de management environnemental, axé sur le tri et le retraitement des déchets est certifié dans nos 2 entreprises Mathou & Loxos depuis juillet 2023.

NOUS PRODUISONS NOS MEUBLES EN NORMANDIE EN CRÉANT DE LA VALEUR ET DES EMPLOIS

Tout ce que nous inventons ou produisons a vocation à équiper les crèches dans le monde entier, mais nous mettons un point d'honneur à produire nos meubles aussi localement que possible et privilégions le développement de l'activité sur notre territoire. Nous partageons nos bonnes pra-

tiques avec les entreprises de notre réseau, à la recherche de synergies et d'idées neuves basées sur les nouvelles technologies et l'économie verte. Implanté à Orbec, dans le Pays d'Auge, une région peu industrielle, le site de production assure et maintient une vingtaine d'emplois.



LIMITER L'EMPREINTE CARBONE DE NOTRE ACTIVITÉ

Notre système de management environnemental, axé sur le tri et le retraitement des déchets, est certifié dans nos 2 entreprises Mathou & Loxos depuis juillet 2023.



Les bois que nous utilisons sont issus de forêts gérées durablement



Nos panneaux contiennent moins de 4mg de formaldéhyde pour 100g de panneau



Nos résines sont réparables, recyclables ou réemployables



Tous nos emballages sont récupérés et recyclés par nos transporteurs à la livraison



Nos bâtiments de construction récente optimisent la lumière naturelle



Nos transporteurs sont certifiés ISO 9001



Nos produits sont nettoyables à la vapeur, procédé totalement sain et naturel



Dans les bureaux, nous opérons le tri et la collecte sélective de tous nos déchets



NOUS RECYCLONS NOS MEUBLES EN FIN DE VIE

Valdélia œuvre pour notre compte en collectant et recyclant vos meubles. Cette action permet de réduire la pollution liée aux déchets d'ameublement professionnel, d'éviter le gaspillage de ressources naturelles précieuses, tout en générant de l'activité et des emplois locaux sur le territoire, dans le cadre de l'économie circulaire.

CHANGER L'ENFANT ET LUI APPRENDRE LA PROPRETÉ



NOUVEAU
4 POIGNÉES
AU CHOIX

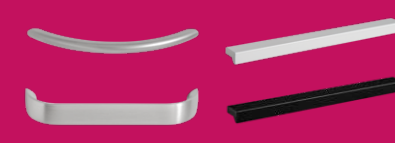

Le Modulox n'est pas un meuble de change comme les autres ! C'est une solution à composer avec vos contraintes d'espace et vos usages.

CHANGE ET PROPRETÉ



CHANGE ET PROPRETÉ

Le Modulox change avec escalier escamotable trouvera facilement sa place dans les petits espaces



MODÈLE DÉPOSÉ

MODULOX

Grâce à ses 4 variantes, le Modulox permet une multitude de solutions d'agencements, des espaces les plus contraints aux salles de soins très spacieuses. Avec ou sans baignoire, lave-mains à droite ou à gauche, un module ou plusieurs... ne cherchez plus le meuble adapté à votre espace, **créez le vôtre !**

De gauche à droite : change-debout escalier fixe, combinaison de deux Modulox, Modulox change lavabo à gauche et Modulox bain et lavabo droite avec escalier fixe central. Meuble complémentaire trois plateaux bannettes.

LES ATOUTS DU MODULOX

Personnalisable
une grande variété d'options de rangement sous le plan de change selon vos besoins

Ultra compact
1 change avec ou sans bain et 1 lave-mains en 110 cm, le plus petit meuble du marché

Tapis de change spacieux
dimensions 60x80 cm et disponible en 12 coloris



L 110 x P 86 x H 90 cm

Aménagements multiples
agencement libre de plusieurs modules en association avec toute la gamme d'escaliers fixes et change-debout

Espace de pose surélevé
facilite la préhension des produits de soin et permet d'accueillir les bannettes individuelles, une signature Loxos

Le Modulox met
notre expertise
ERGONOMIQUE
au service de
votre bien-être



NOUVEAU
4 POIGNÉES
AU CHOIX

À chacun(e) son espace de travail, qui s'adapte à l'enfant et à ses besoins

Avec ses escaliers qui préservent
votre dos, son tapis spacieux,
son espace de pose surélevé qui
facilite la préhension des produits
de soins, le Modulox est votre allié
pour accomplir en toute sérénité
vos gestes quotidiens.

**EXEMPLES DE
CONFIGURATIONS**



Un Modulox change à plateaux
bannettes + change-debout à
escalier fixe



Un Modulox change + un Modulox
bain + escalier central



Un Modulox change
+ escalier fixe

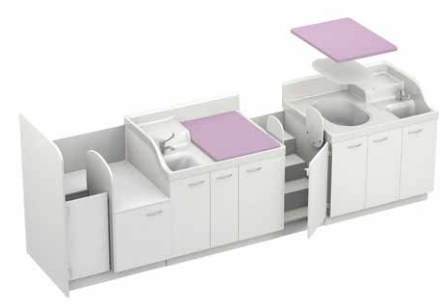

Un change-debout escalier fixe +
deux Modulox + escalier central



L'espace de pose surélevé n'est
pas seulement pratique. Il est
aussi le résultat de l'attention
portée au poste de travail des
professionnel(le)s dont les
gestes répétés peuvent
être à l'origine de troubles
musculo-squelettiques.



L'escalier escamotable sécurisé le plus facile à manipuler

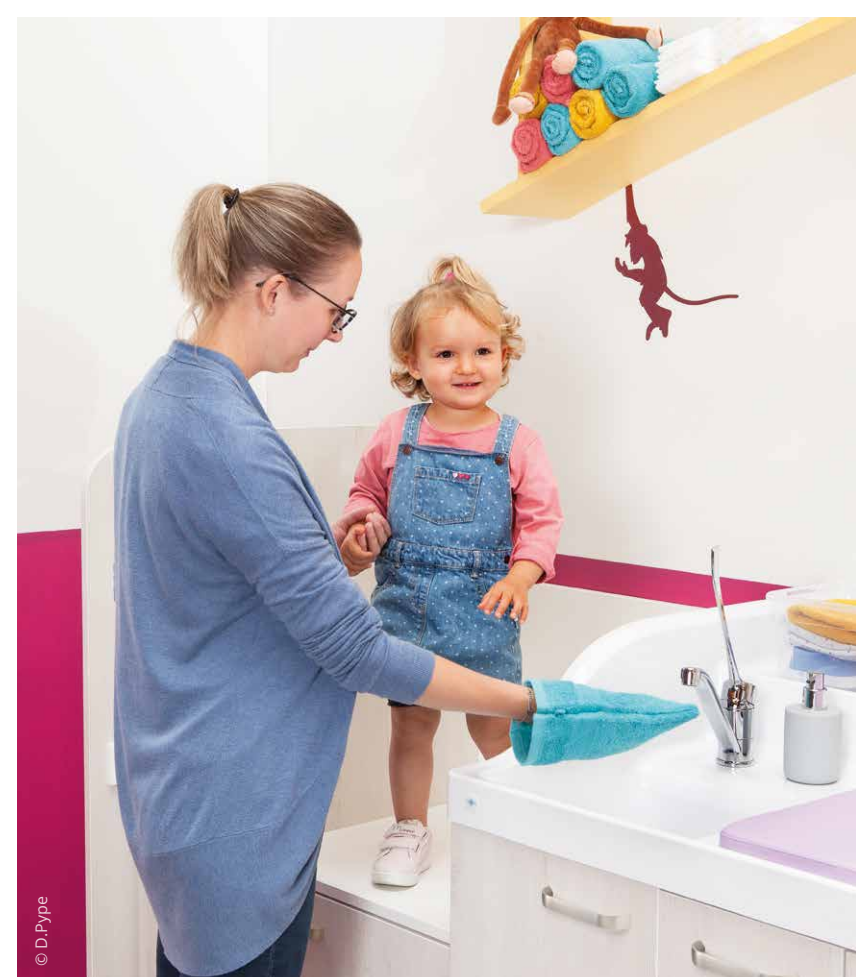

Une parfaite accessibilité au point d'eau



Sous le tapis de change,
une baignoire sabot confortable



MODÈLE DÉPOSÉ

LOXOS 3

LA STAR DE TOUJOURS

Créé en 1991, Loxos 3 est devenu au fil des ans un des meubles préférés des crèches.

Vos usages et les contraintes auxquelles vous devez faire face changent avec le temps. Notre meuble évolue avec eux, c'est pourquoi Loxos 3 a été entièrement repensé en 2012 par notre bureau d'études, pour s'adapter aux nouvelles pratiques et normes. Toujours aussi compact, il est devenu encore plus ergonomique pour travailler à deux, encore plus fonctionnel avec ses grands espaces, sans compromis sur son design historique qui fait son succès depuis plus de 30 ans !



CHANGE ET PROPRETÉ



NOUVEAU
4 POIGNÉES
AU CHOIX

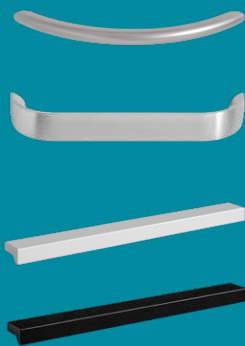

Loxos 3
L 180 x P 90 x H 90 cm

DEUX TAPIS de 80 cm de profondeur pour les enfants jusqu'à 3 ans

Le célèbre ESCALIER CENTRAL escamotable !

Et la fameuse Baignoire SABOT sous le change droit !

MITIGEUR recentré sur le plan de change

ESPACES DE RANGEMENT multiples

RELEVÉS ARRONDIS : sécurité renforcée



Microcrèche
L 130 x P 83/51 x H 90 cm



Pédiabain
L 130 x P 83/51 x H 90 cm



Pédiabox
L 155 x P 83/42 x H 90 cm



Pédiacrèche
L 170 x P 95 x H 90 cm



Microcrèche
L 130 x P 83/51 x H 90 cm



Pédiabain
L 130 x P 83/51 x H 90 cm



Pédiabox
L 155 x P 83/42 x H 90 cm



Pédiacrèche
L 170 x P 95 x H 90 cm

LES MONO CHANGE

Notre gamme mono poste est large, afin que chacun(e) trouve son bonheur. Lequel s'adaptera parfaitement au style de votre crèche, à l'espace parfois contraint dans lequel il sera installé ? Ils existent en 12 couleurs de façades, à coordonner avec les 12 couleurs de tapis au choix.



Testez-les avec le configurateur 3D en ligne de notre site web en sélectionnant le plan de change de votre choix.
<https://www.loxos.com/fr/mobilier-creche>

CHANGE ET PROPRETÉ



MODÈLE DÉPOSÉ

STANDCRÈCHE

150 / 220

L'ÉTOILE MONTANTE DE LA GAMME

Bain ou change, mono ou duo change, ce meuble se compose selon vos envies. Choisissez sa longueur de plan, son robinet, ses couleurs et son agencement sous le plan...



Standcrèche 150
L 150 x P 90 x H 90 cm

Standcrèche 220
L 220 x P 90 x H 90 cm

Standcrèche aussi disponible en bambou massif (classe E0) pour ceux qui font le choix du tout écologique.

Conception monocoque, sans joint, ni angle, ni raccord, limite les niches bactériennes et facilite l'écoulement de l'eau vers le receveur.

De 85 à 95 cm de hauteur, l'option hauteur variable de nos meubles aide à combattre les TMS.



NOUVEAU
4 POIGNÉES AU CHOIX



Une multitude de choix, sur et sous le plan de change, pour un confort de travail optimal. voir p.18



Un plan ergonomique en résine thermoformée, bionettoyable en un clin d'œil et 100% recyclable.

Standcrèche 220, 2 changes et 1 bain, tiroirs à bannettes sous change droit, placard double porte sous change gauche, caissons en blanc et façades en frêne, tapis lagon. Étagères orange à caissons réalisation sur mesure - design Loxos

© D.Pype

FABRICATION SPÉCIALE

PLANS DE CHANGE SUR MESURE

Si vous ne trouvez aucune solution dans nos collections, notre bureau d'études peut étudier vos contraintes et proposer une fabrication spéciale adaptée à votre espace.

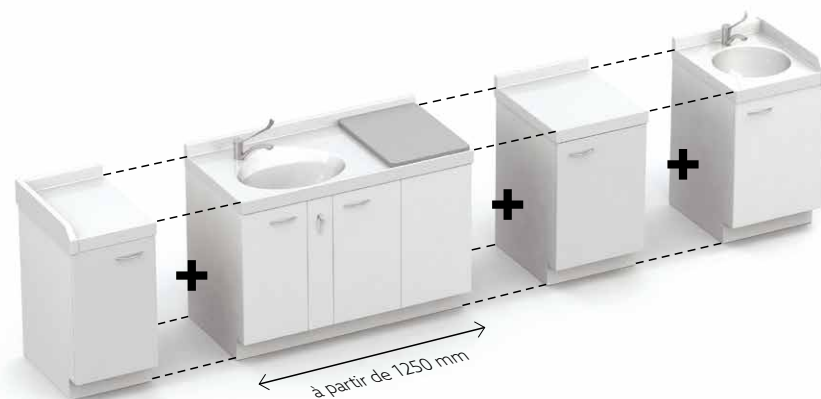

NOS PLANS DE CHANGE SUR MESURE SONT RÉALISABLES EN RÉSINE, AVEC UN LARGE CHOIX D'OPTIONS DE RANGEMENT SOUS LE CHANGE.

CONSULTEZ-NOUS !
02 31 32 18 18

© D.Pype

PERSONNALISEZ VOTRE RANGEMENT SOUS LE PLAN DE CHANGE

Une multitude de choix possibles, sur et sous le plan de change, pour vous garantir un confort de travail optimal. Rendez-vous sur notre site pour connaître les options disponibles sur chaque meuble. <https://www.loxos.com/>



Plateaux livrés avec leurs bannettes
L 28 x l 19 x H 14

2 portes

Escalier escamotable en résine anti-dérapante, blocage sécurité en position ouverte

Tiroir sous double porte

1 porte, 1 étagère

3 tiroirs

3 plateaux, 12 bannettes

Tiroir + porte

1 porte, 1 étagère

3 tiroirs

Tiroir double bac 2x26 l, bacs amovibles

3 plateaux, 6 bannettes

2 portes, 1 étagère par porte

3 plateaux, 18 bannettes

CHOISISSEZ LA SOLUTION D'ACCÈS AU CHANGE LA MIEUX ADAPTÉE À LA PÉDAGOGIE DE VOTRE ÉTABLISSEMENT



Nos solutions accompagnent l'évolution de l'enfant dès ses premiers pas et jusqu'à son départ de la crèche à 3 ans. L'escalier lui permet de monter sur la table à langer de façon sécurisée ou de se tenir à hauteur de la puéricultrice pour enfiler sa couche. Son utilisation encourage la motricité et l'autonomie. Son usage facile et quotidien est la meilleure prévention contre les TMS.



Escalier fixe

Escalier escamotable

Change-debout avec escalier fixe

Change-debout avec escalier escamotable

LA PROPRETÉ

CLOISONS WC

Nos cloisons wc enchantent vos salles de change. Incassables et facile à désinfecter, elles sont déclinées en 3 couleurs et 4 formes douces, dont les arrondis facilitent le nettoyage.

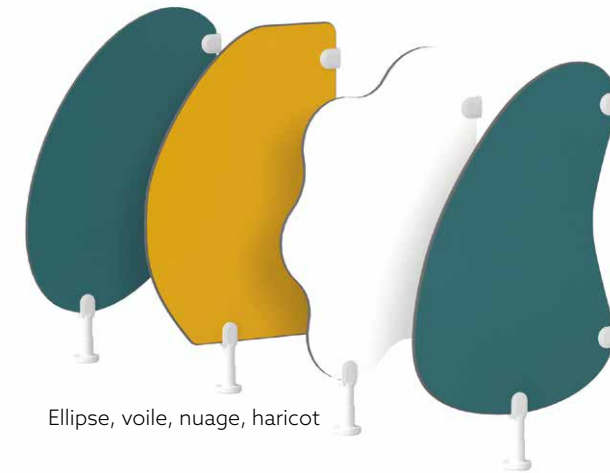

Ellipse, voile, nuage, haricot

Blanc
NCS S0300-N
RAL 9016

Jaune tournesol
NCS S1060-Y10R
Pantone 114U
RAL 1023

Bleu niagara
NCS S5030-B30G
Pantone 3165U

PORTILLONS

Un design original dont les dimensions s'adaptent à votre projet, tout en respectant les normes anti pince-doigts de la petite enfance. Réalisation après prise de cotes, pour un parfait ajustement.



CASIERS

Nos casiers, avec et sans bannettes, complètent judicieusement l'équipement des salles de propreté. Par 3, par 6, par 9... ils s'adaptent à vos souhaits, à votre espace, à votre organisation et à vos capacités d'accueil.





AQUALOX



LES ATOUTS DE L'AQUALOX®

- Monocoque en résine polyester de qualité hospitalière
- Matériau chaud et souple, très résistant
- Robinets à déclenchement souple idéal pour les enfants
- Pas de canalisations apparentes
- Livré monté, prêt à raccorder
- Agencement possible de deux vasques dos à dos

UNE VASQUE COLLECTIVE AU DESIGN CONÇU POUR LES PETITS ENFANTS



L 90 x P 52 x H 52 cm (dosseret)/29 cm (face)

La forme design et douce de ce lave-mains et sa conception originale avec une face avant plus basse que les lavabos classiques facilitent l'accès au fond du bac. Aqualox® permet non seulement de laver les petites mains, mais également d'organiser des jeux d'eau ou des ateliers de peinture dans la salle d'eau des crèches ou dans les espaces d'activités.



Vidage avec trop plein pour des jeux d'eau sans danger



Crèches et maternelles ont adopté l'Aqualox®

VOUS L'AIMEZ
BEAUCOUP!

1300 AQUALOX®
ONT DÉJÀ ÉTÉ VENDUS
DEPUIS SA CRÉATION



ACCUEILLIR L'ENFANT ET LES PARENTS

WALL'UP®
TROUVE
SA PLACE
DANS TOUS
LES ESPACES
RÉDUITS

- dans le bureau de la directrice de la crèche, pour les examens du médecin de PMI,
- dans les espaces d'accueil des crèches, les MAM, RAM, salles d'attente pédiatres ou maisons médicales,
- dans les maternités ou chambres hospitalières pouvant recevoir des nouveau-nés,
- et tous les lieux accueillant du public désirant offrir le service de change des enfants : restaurants, stations-service, piscines, médiathèques, toilettes publiques, centres commerciaux et centres de loisirs.



MUSÉE ALBERT-KAHN



Le nouveau bâtiment du musée Albert-Kahn dans les Hauts de Seine, dessiné par l'architecte Kengo Kuma, a équipé ses toilettes de trois Wall'up®.



Wall'up®
Ouvert : L 55,5 x P 79,1 x H 79,2 cm
Fermé : L 55,5 x P 21,1 x H 82,7 cm



MODÈLE DÉPOSÉ

WALL'UP®

ELLE N'EST PAS SEULEMENT JOLIE,
NOTRE TABLE MURALE EST
CONFORTABLE ET SÛRE.

CONÇUE PAR DES PROS, POUR LES PROS,

WALL'UP® EST LA PREMIÈRE TABLE DE CHANGE QUI CONCENTRE TOUT LE SAVOIR-FAIRE DE LOXOS DANS SA FONCTION MURALE RABATTABLE. TOUT LE CONFORT ET LA SÉCURITÉ, DANS UN ESPACE RÉDUIT AVEC UNE SURFACE DE TRAVAIL AUSSI GÉNÉREUSE QUE SUR UNE TABLE FIXE.



LES ATOUTS DE WALL'UP®

La seule table du marché attestée conforme aux exigences de sécurité de la norme NF EN-12221*

S'ouvre d'une seule main

Supporte les enfants jusqu'à 23kg, conformément au dispositif à langer de type 2

Structure en bois moulé

Tablette pour les produits de soins

Tapis généreux 75x51cm

* Testée au FCBA avec 20 000 cycles d'ouvertures
PV de conformité N19/367/3713 téléchargeable sur notre site internet

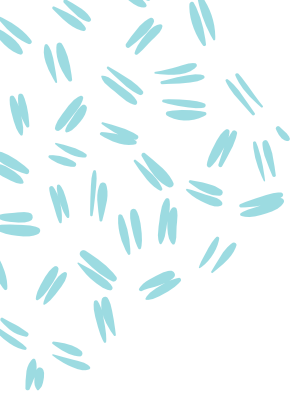

VESTIAIRES ET CASIERS

OPTIMISEZ L'ESPACE EN AGENÇANT L'ACCUEIL DE LA CRÈCHE AVEC NOS CASIERS SUR MESURE, PLEINS OU TRAVERSANTS...

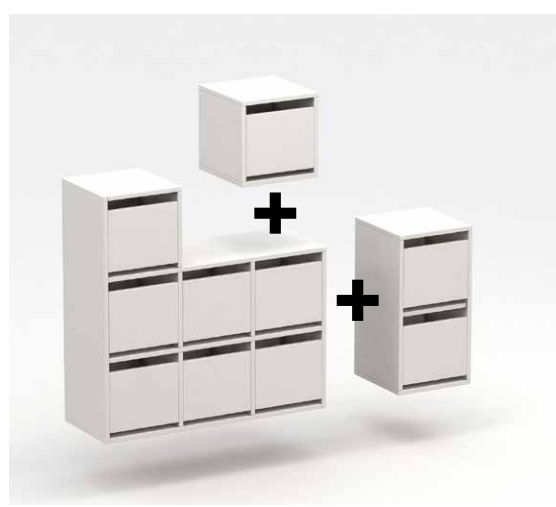

COMPOSEZ VOTRE SOLUTION SUR MESURE AVEC NOS CASIERS ET LES MEUBLES D'ACCUEIL

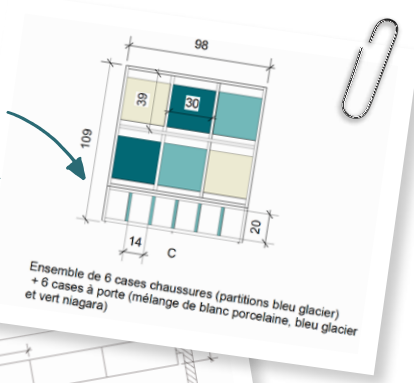

Ensemble de 6 cases chaussures (partitions bleu glacier) + 6 cases à porte (mélange de blanc porcelaine, bleu glacier et vert niagara)

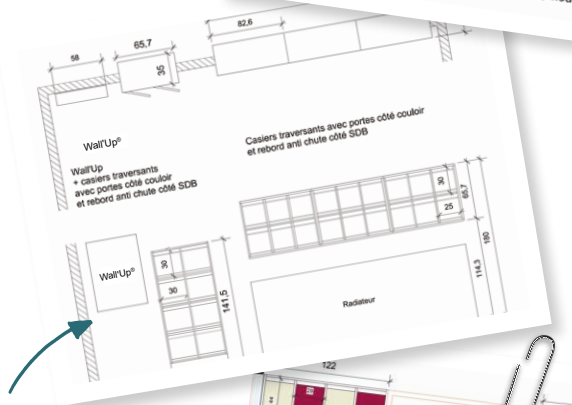

NOS CONSEILLERS FOURMILLEMENT DE BONNES IDÉES POUR ADAPTER NOS MEUBLES À VOTRE PIÈCE SANS PERDRE DE PLACE !

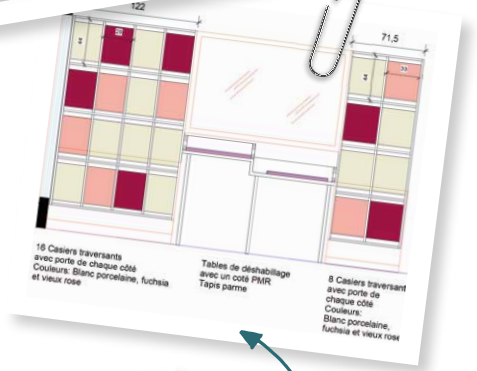

CRÉEZ UNE CLOISON DE SÉPARATION AVEC NOS CASIERS TRAVERSANTS; C'EST INGÉNIEUX.

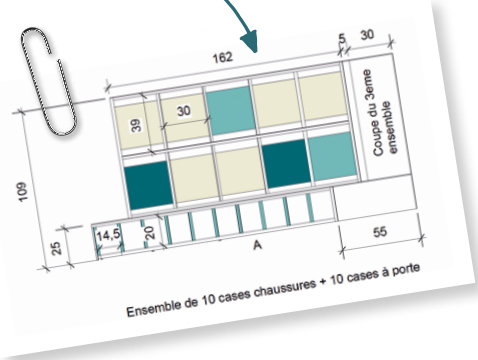

ENCADREZ PAR EXEMPLE UNE TABLE DE DÉSHABILLAGE DE DEUX SÉRIES DE CASIERS, AUX COULEURS HARMONIEUSEMENT ASSOCIÉES.

Agencer l'accueil de la crèche est un vrai jeu de Tetris. Mais cela fait 30 ans qu'on y joue, avec nos architectes partenaires et les directrices des crèches. Autant dire qu'à ce jeu-là, on est devenu de vrais champions !

Microcrèche, crèche toutes sections, petite section, moyens/grands... les besoins diffèrent selon l'âge des enfants accueillis. Mais les usages sont bien définis : l'enfant range ses affaires, les parents déposent les changes et les doudous, déshabillent leur tout petit sur la table d'accueil, aident le plus grand à suspendre seul son manteau à la patère du vestiaire et à ranger ses chaussures dans le casier sous le banc de déshabillage.

Nos équipements servent ces rituels du matin, s'adaptent à la pièce et à vos usages. C'est le sur mesure Loxos !

...ASSOCIEZ VOTRE CHOIX DE CASIERS À NOS MEUBLES D'ACCUEIL POUR CRÉER UN LIEU HARMONIEUX ET PARFAITEMENT ADAPTÉ À LA TAILLE DE LA CRÈCHE



Lisse à patères



Table d'accueil latérale



Banc enfant



Vestiaire



Table d'accueil classique



Casiers à vêtements



CRÉEZ VOTRE UNIVERS COLORÉ...

FAÇADES DE MEUBLES



TAPIS DE CHANGE



+ DE CHOIX PAR ICI...

RETOURNEZ LE CATALOGUE

Pour découvrir tout l'univers
des produits Mathou



Partagez et feuilletez
les versions avec et
sans prix en ligne
<https://www.mathou.com/fr/catalogue>



CARACTÉRISTIQUES TECHNIQUES

COMMUNES À TOUS NOS PRODUITS

PLAN DE CHANGE RÉSINE

- Hauteur du plan de change : 900 mm.
- Monocoque renforcée en résine polyester thermoformée classée M1 ou stratifiée classée M2.
- Surface lisse, antibactérienne, sans joint ni raccord, non poreuse, congés Ø 12 mm, pour faciliter le nettoyage et la désinfection.
- Conçu pour permettre l'écoulement d'eau en point bas et ainsi éviter toute stagnation.
- Relevés sanitaires au pourtour.
- Décaissé assurant un maintien optimum du tapis de change.
- Tapis de change classement au feu M2, housse PVC, sans phtalate, finition cousue, 12 coloris au choix.

MEUBLE SUPPORT

- Caissons blancs en panneaux de particules surfacés mélaminés, épaisseur 19 mm qualité hydrofuge CTBH. Classement au feu M3.
- Façades 12 coloris au choix, chants ABS couleur assortie.
- Pieds métalliques réglables, avec plinthe amovible en PVC expansé.
- Poignées au choix.
- Tiroir double-paroi avec amortisseurs de fin de course.
- Charnières avec amortisseurs intégrés.

ROBINETTERIE & ALIMENTATION

- Mitigeur(s) de qualité hospitalière avec commande au coude. Cartouche céramique Ø 40, débit limité à 5 l/mn (sauf robinets à douchette). Corps laiton chromé livré avec flexible.
 - Vanne thermostatique préréglée assurant une température maximale de ± 38°C aux points de puisage. Réglage de la température à prévoir lors de la mise en eau.
 - Sécurité anti-brûlure en cas de coupure d'eau froide pour les meubles équipés d'une vanne thermostatique.
 - Alimentation par flexibles gainés inox.
- Pour tout autre type de robinetterie (électronique, à pied...), nous consulter.

ÉVACUATION

- Vidage complet fourni et monté sur le produit.
- Bonde à écoulement libre sur le lave-mains.
- Siphons avec anti vide sur le lave-mains.

ATTENTES

- Alimentations : EM et EFS à 250 mm du sol fini, raccords M15/21 avec vanne d'arrêt.
- Vidange : Ø 40 mm à 250 mm du sol fini et distance de l'axe par rapport au mur : 50 mm.



STANDCRÈCHE 150 LAVABO

RÉVERSIBLE

L 150 x P 90 x H 90 cm



- 1 change
- 1 tapis
- 1 lave-mains
- Espace surélevé pour matériel de soin
- 4 portes
- 1 mitigeur orientable avec commande au coude

OPTIONS

- Bloc 3 tiroirs
- 3 plateaux : 6, 12 ou 18 bannettes
- 1 tiroir, 1 porte
- 1 escalier escamotable
- Tiroir double bac à linge
- 1 mitigeur orientable à douchette extractible avec commande au coude
- Disponible en hauteur variable

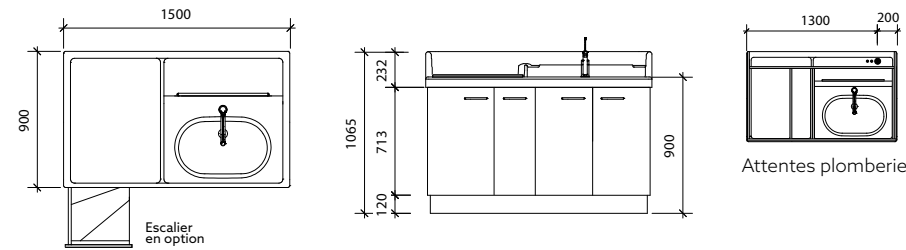

STANDCRÈCHE 150 BAIN

RÉVERSIBLE

L 150 x P 90 x H 90 cm



- 1 change
- 1 tapis
- 1 baignoire sabot, convertible en baignoire bébé
- Espace surélevé pour matériel de soin
- 4 portes
- 1 mitigeur orientable à douchette extractible avec commande au coude

OPTIONS

- Blocs 3 tiroirs
- 3 plateaux : 6, 12 ou 18 bannettes
- 1 tiroir, 1 porte
- 1 escalier escamotable
- Escalier fixe
- Tiroir double bac à linge
- Disponible en hauteur variable

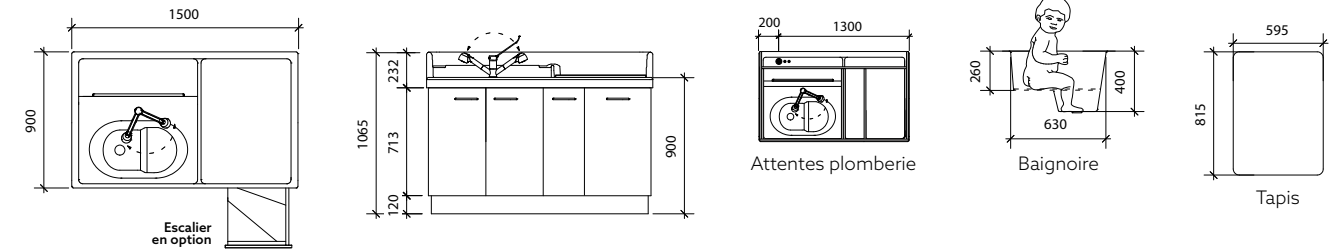

STANDCRÈCHE 220 LAVABO

L 220 x P 90 x H 90 cm



- 2 changes
- 2 tapis
- 1 lave-mains
- Espace surélevé pour matériel de soin
- 6 portes
- 1 mitigeur orientable avec commande au coude

OPTIONS

- Bloc 3 tiroirs
- 3 plateaux : 6, 12 ou 18 bannettes
- 1 tiroir, 1 porte
- 1 ou 2 escaliers escamotables
- Tiroir double bac à linge
- 1 mitigeur orientable à douchette extractible avec commande au coude
- Disponible en hauteur variable

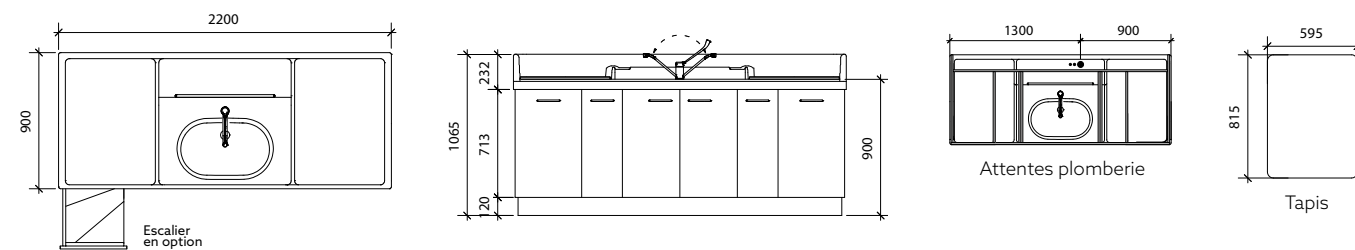

STANDCRÈCHE 220 BAIN

L 220 x P 90 x H 90 cm



- 2 changes
- 2 tapis
- 1 baignoire sabot, convertible en baignoire bébé
- Espace surélevé pour matériel de soin
- 6 portes
- 1 mitigeur orientable à douchette extractible avec commande au coude

OPTIONS

- Bloc 3 tiroirs
- 3 plateaux : 6, 12 ou 18 bannettes
- 1 tiroir, 1 porte
- 1 ou 2 escaliers escamotables
- Escalier fixe
- Tiroir double bac à linge
- Disponible en hauteur variable

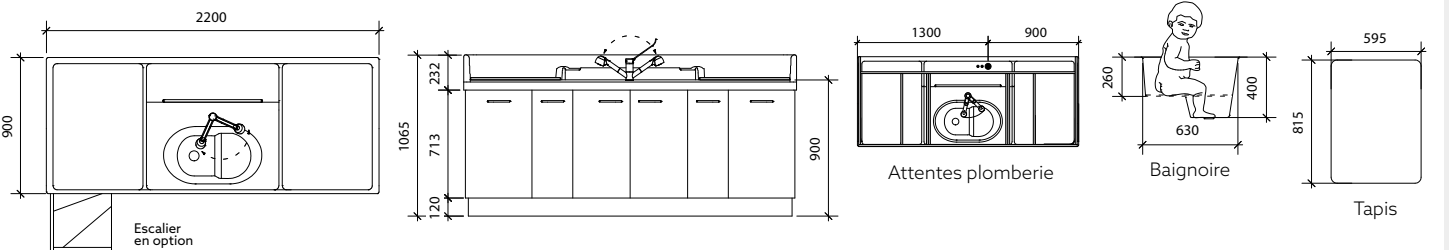

MODULOX CHANGE - RÉVERSIBLE

L 110 x P 86 x H 90 cm



- 1 change
- 1 tapis
- 1 lave-mains
- Espace surélevé pour matériel de soin
- 3 portes
- 1 mitigeur orientable avec commande au coude

OPTIONS

- Bloc 2 ou 3 tiroirs
- 3 plateaux : 6, 12 ou 18 bannettes
- 1 tiroir, 1 porte
- 1 escalier escamotable
- Escalier fixe avec ou sans porte
- Tiroir double bac à linge
- 1 mitigeur orientable à douchette extractible avec commande au coude

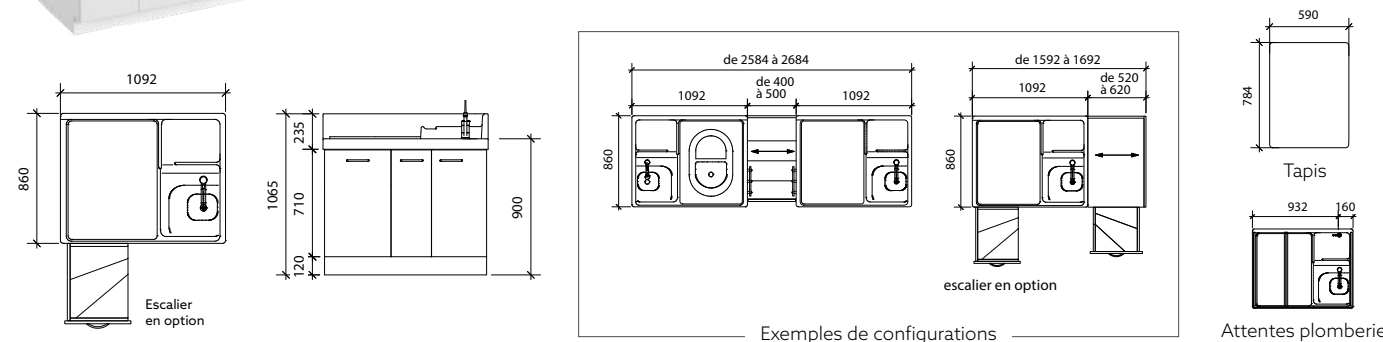

MODULOX BAIN - RÉVERSIBLE

L 110 x P 86 x H 90 cm



- 1 change
- 1 tapis
- 1 lave-mains
- 1 baignoire sabot, convertible en baignoire bébé
- Espace surélevé pour matériel de soin
- 3 portes
- 1 mitigeur orientable à douchette extractible avec commande au coude

OPTIONS

- Escalier fixe avec ou sans porte
- Change debout

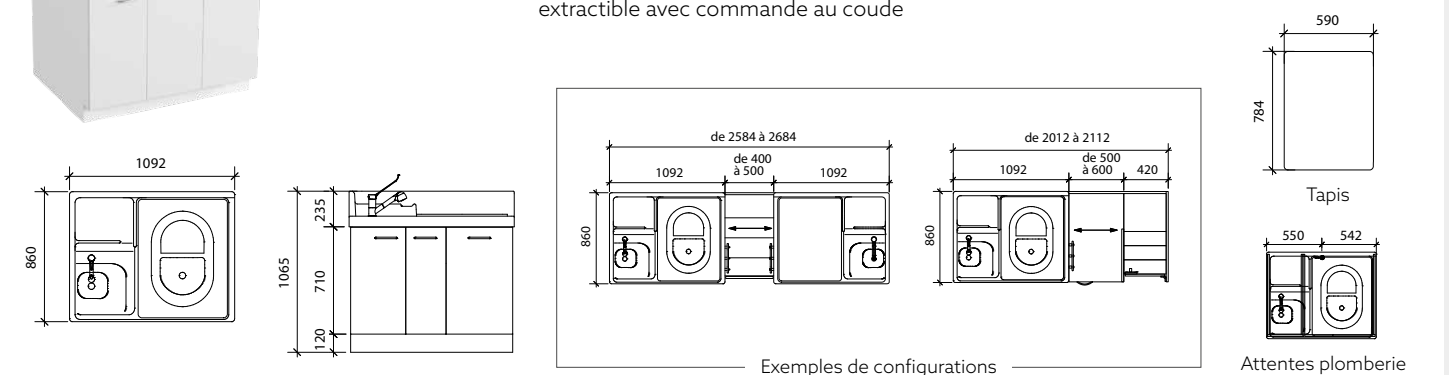

MICROCRÈCHE - RÉVERSIBLE

L 130 x P 83/51 x H 90 cm



- 1 change
- 1 tapis
- 1 lave-mains
- Espace surélevé pour matériel de soin
- 4 portes
- 1 mitigeur orientable avec commande au coude

OPTIONS

- Bloc 3 tiroirs
- 3 plateaux : 6, 12 ou 18 bannettes
- 1 tiroir, 1 porte
- 1 escalier escamotable
- Tiroir double bac à linge
- 1 mitigeur orientable à douchette extractible avec commande au coude

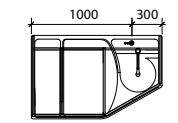
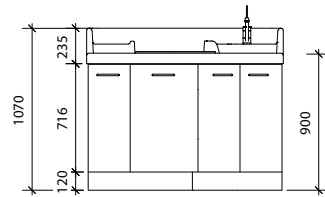
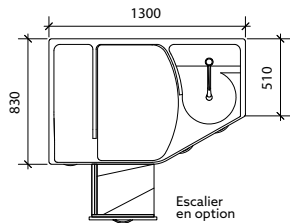

Attentes plomberie

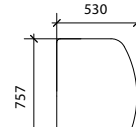

Tapis

PÉDIABAIN - RÉVERSIBLE

L 130 x P 83/51 x H 90 cm



- 1 change
- 1 tapis
- 1 baignoire sabot, convertible en baignoire bébé
- Espace surélevé pour matériel de soin
- 3 portes
- 1 tiroir
- 1 mitigeur orientable à douchette extractible avec commande au coude

OPTIONS

- Bloc 3 tiroirs dont pèse-bébé
- Bloc 2 ou 3 tiroirs
- 1 escalier escamotable
- Tiroir double bac à linge
- 1 mitigeur orientable avec commande au coude

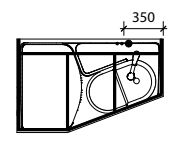
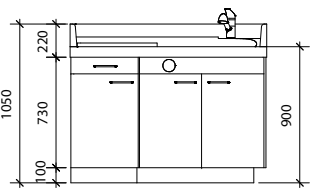
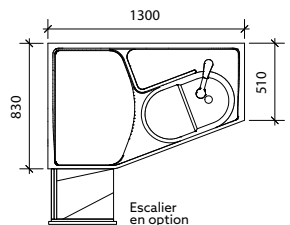

Attentes plomberie

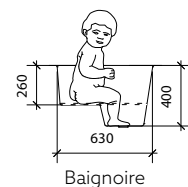

Baignoire

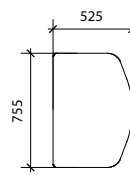

Tapis

PÉDIABOX - RÉVERSIBLE

L 155 x P 83/42 x H 90 cm



- 1 change
- 1 tapis
- 1 lave-mains
- 1 baignoire sabot, convertible en baignoire bébé
- Espace surélevé pour matériel de soin
- 4 portes
- 1 tiroir
- 1 mitigeur orientable avec commande au coude pour le lave-mains
- 1 mitigeur orientable à douchette extractible avec commande au coude pour la baignoire

OPTIONS

- Bloc 3 tiroirs dont 1 pèse-bébé
- Bloc 2 ou 3 tiroirs
- 1 escalier escamotable
- Tiroir double bac à linge
- Possibilité de ne mettre qu'un mitigeur orientable avec douchette pour la baignoire et le lave-mains

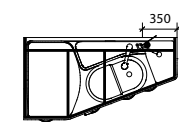
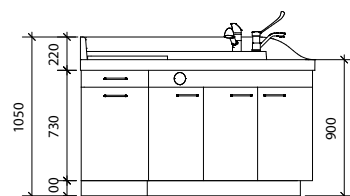
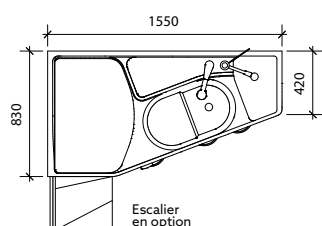

Attentes plomberie

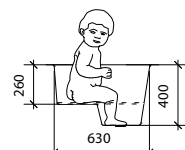

Baignoire

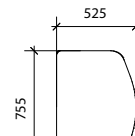

Tapis

PÉDIACRÈCHE

L 170 x P 95 x H 90 cm



- 1 change
- 1 tapis
- 1 grande baignoire plate
- Espace surélevé pour matériel de soin
- 4 portes
- 1 mitigeur orientable à douchette extractible avec commande au coude

OPTIONS

- Bloc 3 tiroirs
- 3 plateaux : 6, 12 ou 18 bannettes
- 1 tiroir, 1 porte
- 1 escalier escamotable
- Tiroir double bac à linge
- 1 mitigeur orientable avec commande au coude

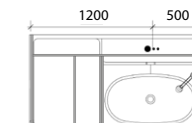
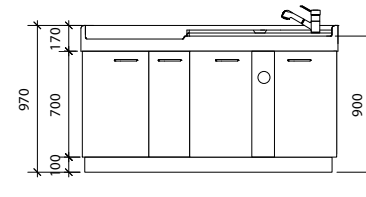
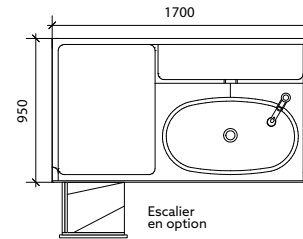

Attentes plomberie

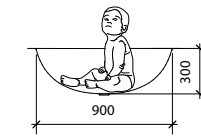

Baignoire

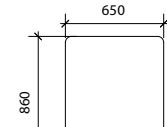

Tapis

ACCÈS AU CHANGE DEBOUT

Escalier fixe : L 94/104 x P 80/95 x H 65/67 cm

Escalier escamotable : L 52/62 x P 65/95 x H 58,5/60,5 cm



Change debout escalier fixe

Change debout escalier escamotable

- 1 escalier escamotable 3 marches en mélaminé blanc, verrouillage en position ouverte
- 1 escalier fixe, 3 premières marches en stratifié compact antidérapant, 4^{ème} marche (à hauteur du plateau) en mélaminé, fermeture gâche et verrou en nylon, plateau supérieur et escalier escamotable en mélaminé blanc

- Finition : blanc, 12 couleurs au choix pour la porte et le côté anti-chutes

Nos solutions d'accès au change couché ou debout, sont compatibles avec une sélection de meubles Loxos.

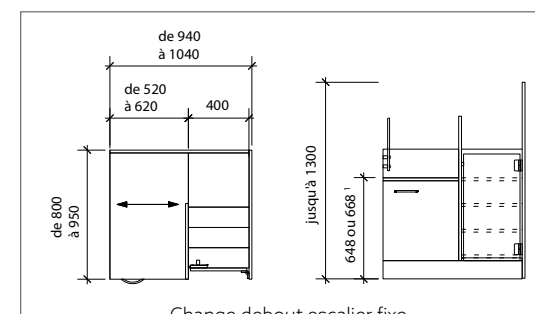

Change debout escalier fixe

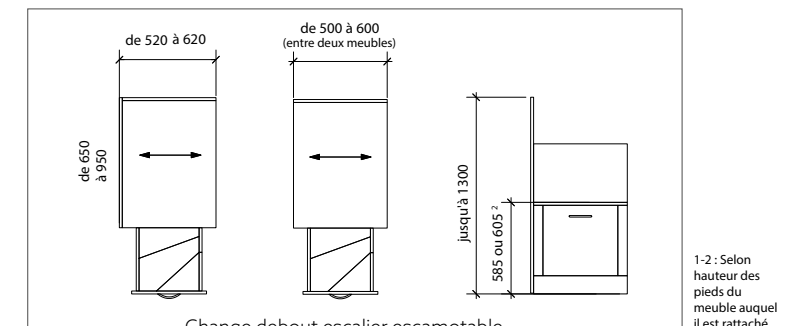

Change debout escalier escamotable

1-2 : Selon hauteur des pieds du meuble auquel il est rattaché.

LOXOS BAIN

L 90 x P 90/69,5 x H 90 cm



- 1 change
- 1 tapis
- 1 lave-mains
- 1 baignoire sabot sous le change
- 2 portes
- 1 mitigeur orientable à douchette extractible avec commande au coude

OPTIONS

- Escalier fixe avec ou sans porte

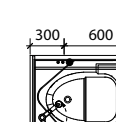
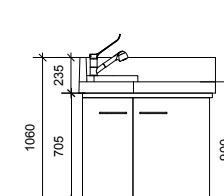
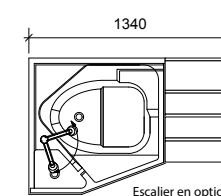
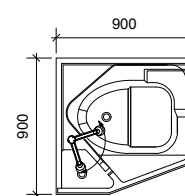

Attentes plomberie



Baignoire

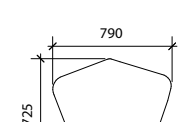

Tapis

LOXOS CHANGE

L 90 x P 90/69,5 x H 90 cm



- 1 change
- 1 tapis
- 1 lave-mains
- 1 porte
- 2 tiroirs
- 1 mitigeur fixe avec commande au coude

OPTIONS

- Escalier fixe avec ou sans porte

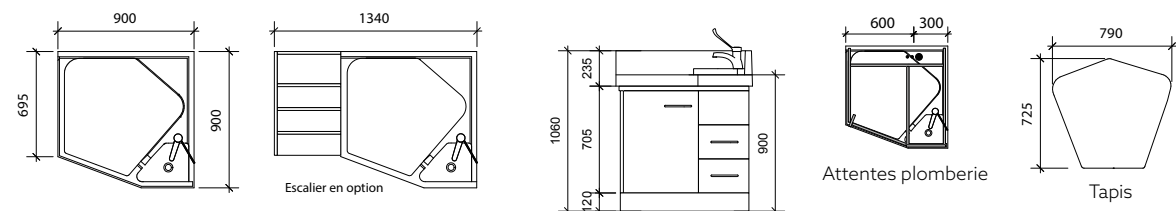

LOXOS 2

L 220 x P 90 x H 90 cm



- 2 changes
- 2 tapis
- 2 lave-mains
- 1 baignoire sabot sous le change gauche
- 3 portes
- 2 tiroirs
- Escalier fixe avec ou sans porte
- 1 mitigeur orientable à douchette extractible avec commande au coude à gauche
- 1 mitigeur fixe avec commande au coude à droite

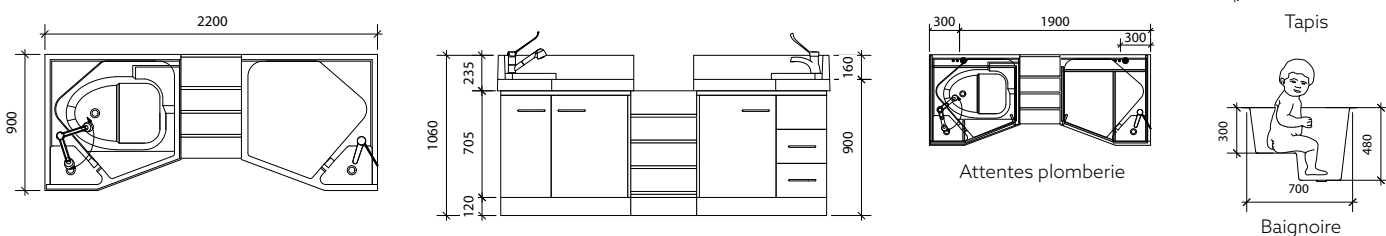

LOXOS 3

L 180 x P 90 x H 90 cm



- 2 changes
- 2 tapis
- 1 lave-mains
- 1 baignoire sabot sous le change droit, convertible en baignoire bébé
- 5 portes
- 1 mitigeur orientable à douchette extractible avec commande au coude

OPTIONS

- Existe sans baignoire
- Tiroir double bac à linge
- 3 tiroirs
- 1 escalier escamotable
- 3 plateaux, 9 bannettes
- Mitigeur orientable supplémentaire pour lave-mains

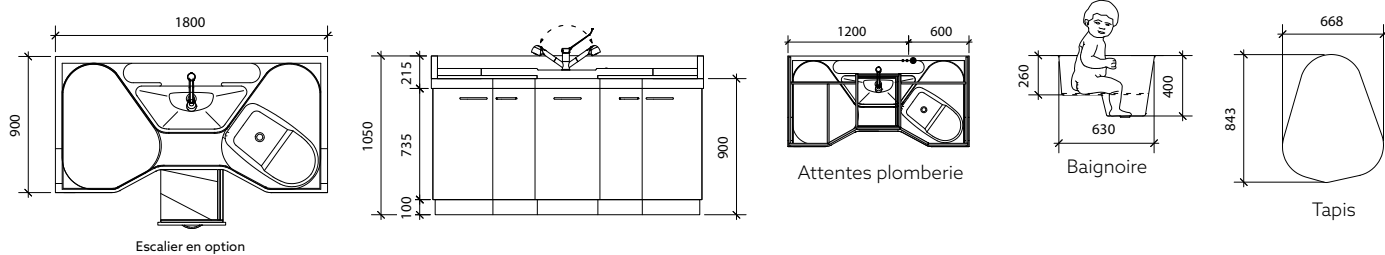

AGENCEMENT SPÉCIFIQUE

Choisissez la matière résine ou stratifié, la longueur du plan et la profondeur.

Ajoutez selon vos besoins :

- Lave-mains, baignoire
- Robinetterie adaptée
- Tapis

OPTIONS

- 1 escalier escamotable
- 3 plateaux : 6, 12 ou 18 bannettes
- Tiroir double bac à linge
- 1 mitigeur orientable avec commande au coude pour le lave-mains
- 1 mitigeur orientable à douchette extractible avec commande au coude pour la baignoire

Dimensions : à partir de L 135 x P 80 x H 90 cm

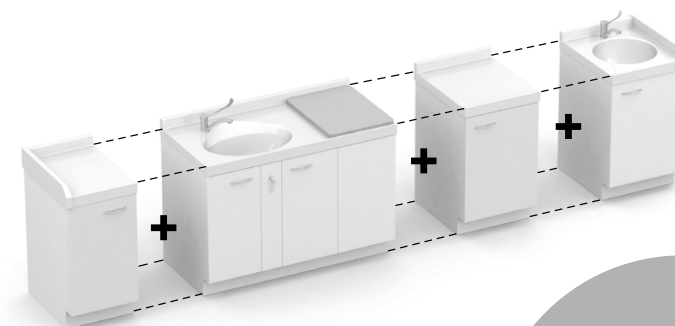
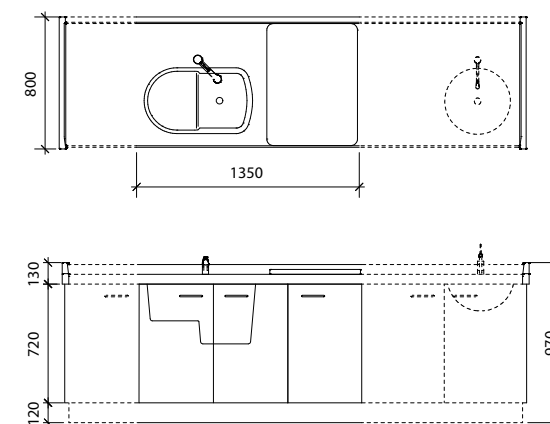

CONSULTEZ VOTRE CHARGÉ D'AFFAIRES spécialiste de l'aménagement d'espaces intérieurs pour l'étude de faisabilité sur site ou sur plan.

SUR MESURE DES CASIERS

Choisissez le type de meuble que vous souhaitez, sur pieds ou suspendu. Décidez du nombre et de la dimension des casiers, avec ou sans portes.

La longueur totale de votre meuble sur mesure ne peut pas dépasser 1,50 m et le poids d'un meuble suspendu ne peut pas être supérieur à 25 kg.

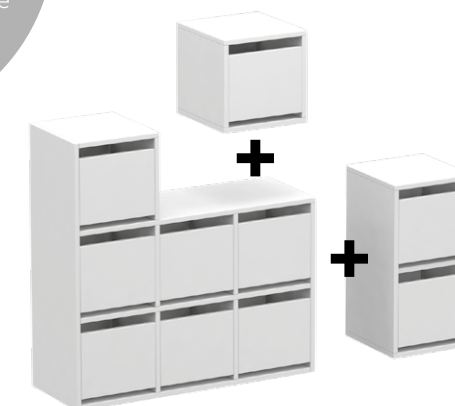

ESCALIERS - GAMMES MODULAIRES ET INIMITABLES

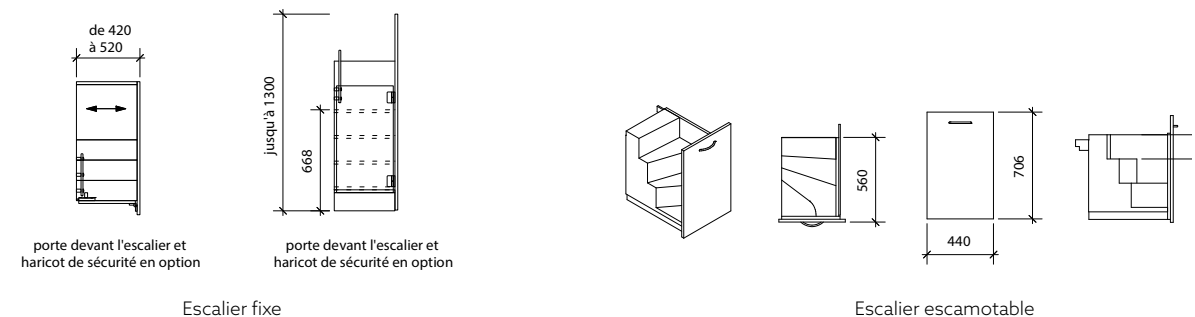

WALL' UP® - TABLE MURALE

Ouvert : L 55,5 x P 79,1 x H 79,2 cm
Fermé : L 55,5 x P 21,1 x H 82,7 cm



- 1 tapis 75 x 51 cm
- 1 tablette pour matériel de soin
- Ouverture et fermeture sécurisée à une main
- Dispositif de frein à la descente
- Bois moulé et colles sans formaldéhyde classement E1/2
- Conforme à la norme EN 12221
- Conforme au protocole d'essais FCBA 6600

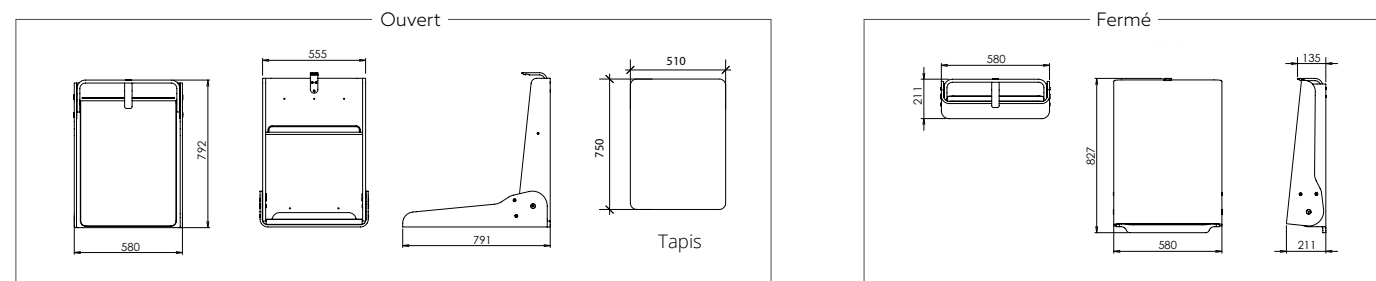
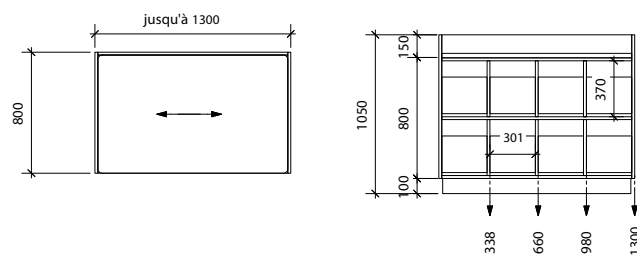

TABLE CLASSIQUE

4, 6 ou 8 casiers
L 66/98/130 x P 80 x H 105 cm
Hauteur du plan : 90 cm



- Meuble sur pied avec plinthe en PVC expansé blanc
- Relevés anti-chute arrondis
- Finition : caisson panneau blanc ou bois, façades 12 coloris au choix, chant ABS associé, panachage possible
- Portes rentrantes sans poignées, anti pince doigts.
- Dimensions utiles casier : L30 x P 38 x H 37 cm



CASIERS À PHARMACIE

4, 6, 8, 9, 10, 12 cases
L variable x P 22 x H variable cm



- Fixation murale
- Finition : panneaux extérieurs blanc ou bois, 12 coloris au choix, chant ABS associé
- Traverses refends et fond : panneau blanc, chant couleur
- Dimensions utiles case : L 20 x P 19,5 x H 20 cm

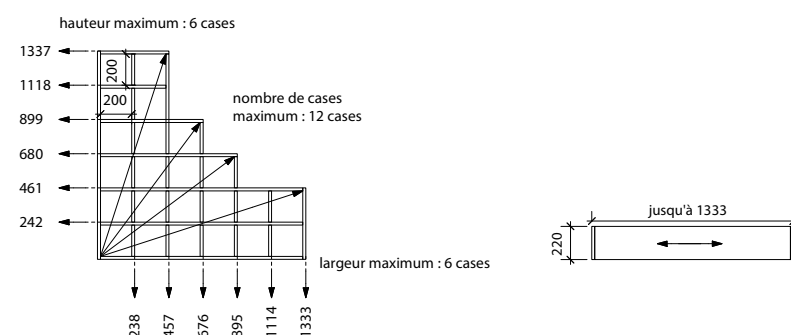

VESTIAIRES

4, 6 ou 8 casiers
L de 66/98/130 x P 35 x H 176 cm



- Meuble à poser au sol et à fixer au mur, plinthes en PVC
- Finition : caisson panneau blanc ou bois, façades et partitions 12 coloris, chant ABS associé, panachage possible pour les façades
- Patères souples en silicone, système anti-strangulation
- Portes rentrantes sans poignées, anti pince doigts.
- Dimensions utiles casier vêtements : L 30 x P 31 x H 30 cm
- Dimensions utiles casier chaussures : L 14 x P 32,8 x H 15 cm

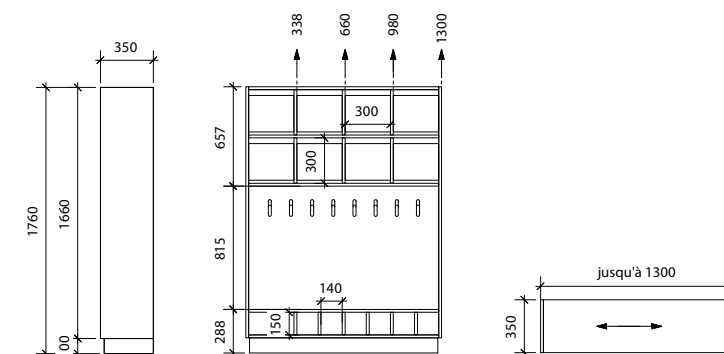
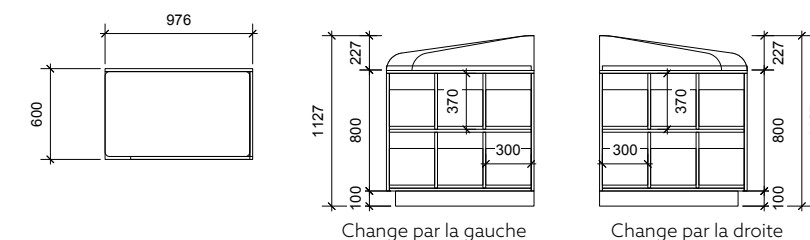

TABLE LATÉRALE - RÉVERSIBLE

6 casiers
L 97,6 x P 60 x H 113 cm
Hauteur du plan : 90 cm



- Meuble sur pied avec plinthe en PVC expansé blanc
- Relevés anti-chute arrondis
- Finition : caisson panneau blanc ou bois, façades 12 coloris au choix, chant ABS associé, panachage possible
- Portes rentrantes sans poignées, anti pince doigts.
- Dimensions utiles casier : L 30 x P 38 x H 37 cm



CASIERS À BANNETTES

4, 6, 8, 9 cases
L variable x P 30,5 x H variable cm



- Fixation murale
- Finition caisson extérieur, 12 coloris au choix, chant ABS associé
- Traverses, refends et fond : panneau blanc, chant couleur
- Bannettes fournies : L 28 x l 19 x H 14 cm
- Dimensions utiles case : L 21 x P 28 x H 21 cm

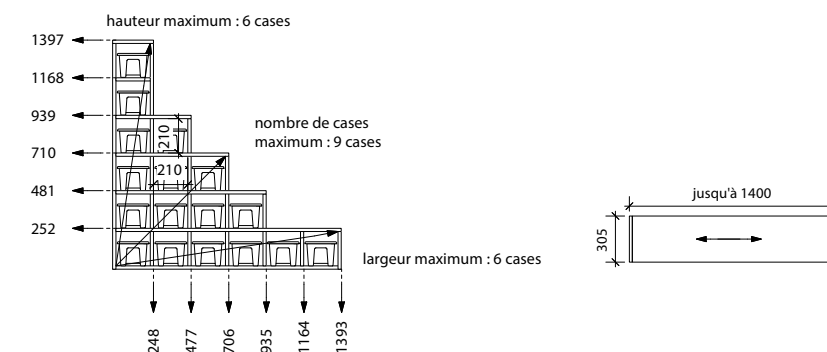

CASIERS À VÊTEMENTS / TRAVERSANTS

4, 6, 8, 9, 10, 12, 15, 16 ou 20 casiers
L variable x P 35 x H variable cm



CASIERS À VÊTEMENTS

- Meuble à poser au sol et à fixer au mur
- Finition : caisson panneau blanc ou bois, façades 12 coloris, chant ABS associé, panachage possible pour les façades
- Portes rentrantes sans poignées, anti pince doigts
- Dimensions utiles casier : L 30 x P 30,5 x H 30 cm

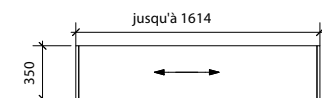
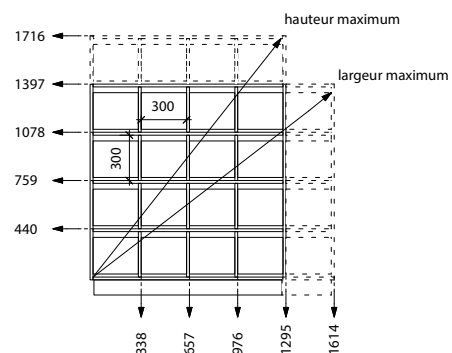

CASIERS TRAVERSANTS

- Meuble qui s'utilise comme une cloison entre 2 espaces, à poser et à fixer ou à encaster dans un mur
- Finition : caisson panneau blanc ou bois, façades 12 coloris, chant associé, panachage possible pour les façades
- Portes rentrantes sans poignées, anti pince doigts
- Dimensions utiles casier : L 30 x P 31 x H 30 cm

AQUALOX®

L 90 x P 52 x H 52 cm
(Dossier) / 29 cm (face)



- Vasque monobloc avec robinetterie et vidage intégrés, prête à poser
- Résine polyester antibactérienne classée M2, moulée en une seule pièce sans aucun joint
- 2 robinets temporisés intégrés, corps en laiton massif chromé, commande par poussoir à déclenchement souple, débit pré-réglé à 3 l/minute
- Vidage par bonde clic-clac avec trop plein intégré, siphon accessible sous la jupe
- Trop plein réglé pour ne pas dépasser un remplissage de 8 cm au fond de la vasque
- Alimentation en eau mitigée, vanne thermostatique en option
- Sécurité anti-brûlure en cas de coupure de l'alimentation eau froide

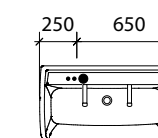
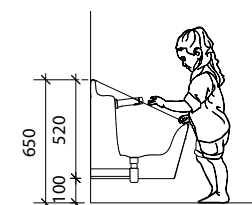
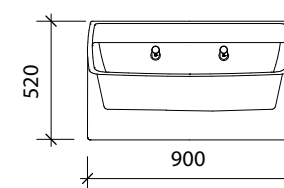
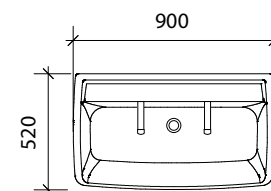

Attentes plomberie

LISSE AVEC PATÈRES

4 ou 6 patères
Rectangle : L 65,7 ou 97,6 x H 13 cm
Trapèze : L 65,7 ou 97,6 x H 13/19,5 cm



- Patères souples en silicone, système anti-strangulation, 4 coloris au choix
- Lisse, 12 coloris au choix

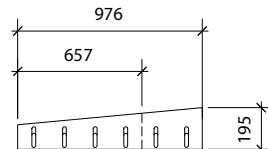
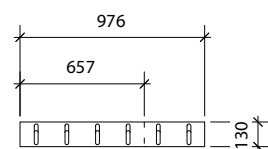

CLOISONS SANITAIRES

Hors tout : L 62 x l 1,3 x H 98 cm

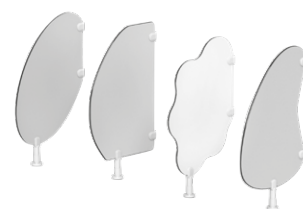

- Panneau en stratifié massif non poreux, incassable et facile à désinfecter
- Fixation murale par des étriers en nylon haute résistance et pied au sol, hauteur réglable sur 3 cm
- Disponible en 4 formes et 3 coloris

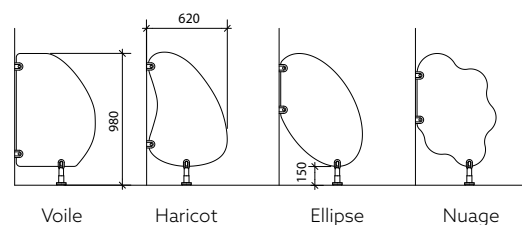

BANC ENFANT

L 97,6 x P 33 x H 21 ou 26 cm
Avec ou sans matelas, hauteur de l'assise + 4 cm avec matelas

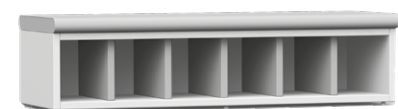

- Panneau particules surfacés mélaminés
- Deux hauteurs différentes
- Finition : caisson panneau blanc ou bois, chant ABS associé ; refends : 12 coloris au choix

